

SLA5-D11:
**Sichere Befestigung bei optimalem
Schutz der Oberfläche**

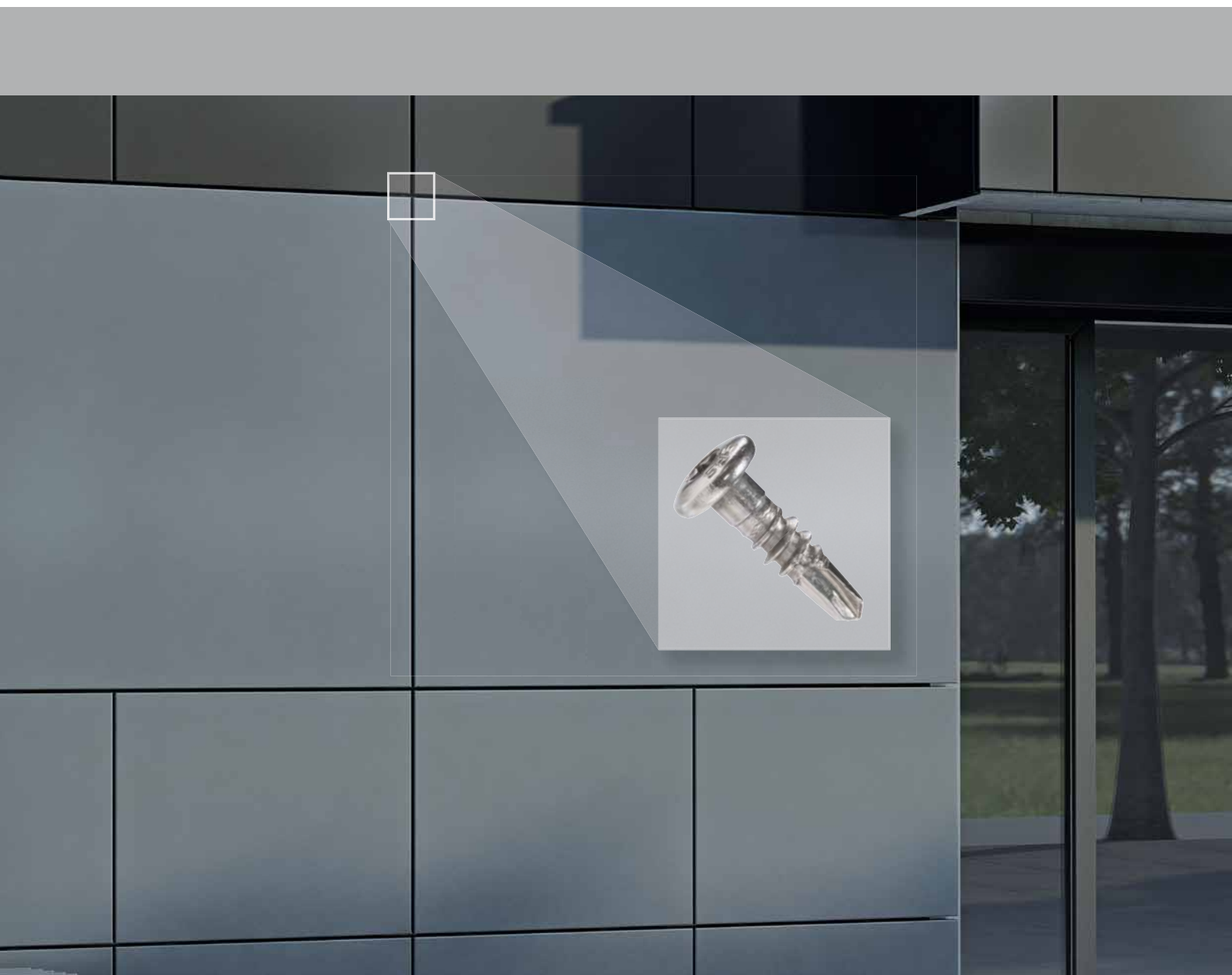

SLA5-D11: Für schnelle und einfache Befestigung in hoher Qualität

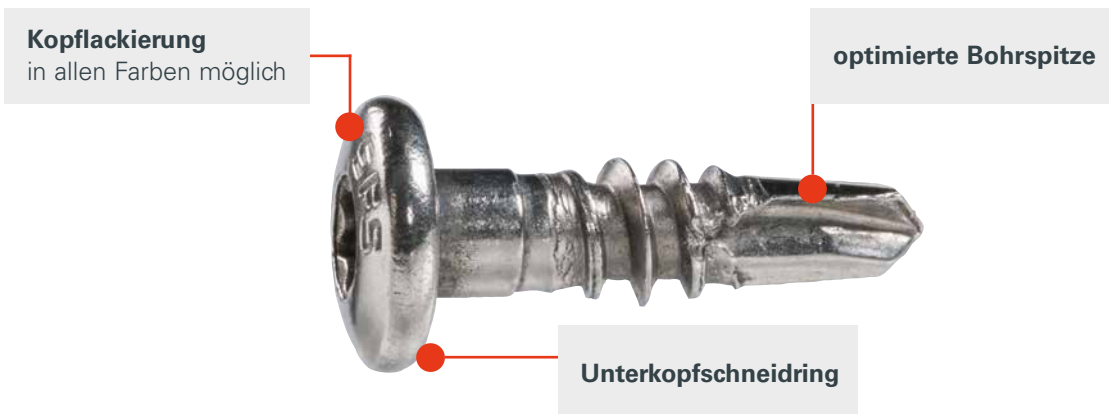

Produktinformationen

- Zur sicheren Herstellung von ALUCOBOND Aluminiumverbundkassetten SZ 20
- Optimale Alternative zur Nietbefestigung
- Der Unterkopfschneidring ermöglicht das einfache und saubere Entfernen der Schutzfolie nach der Befestigung
- Optimaler Schutz der Kassettenoberfläche bei Transport und Montage
- Kopflackierung passend zum Farbton der Kassettenoberfläche möglich

MONTAGE

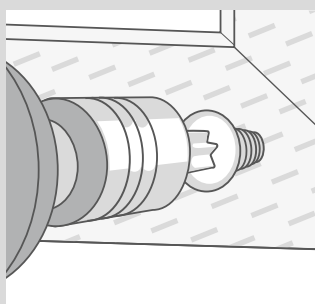

❶ Die Umkantung wird mit dem Befestiger SLA5-D11 an das Verstärkungsprofil verschraubt ohne die Folie vorher zu entfernen.

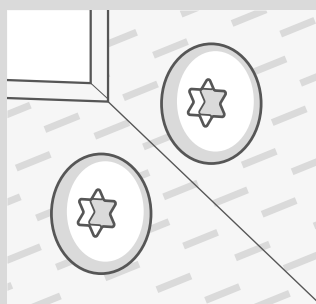

❷ Durch die sich an der Unterseite des Befestigerkopfs befindliche Schneidkante wird beim Befestigen die Schutzfolie durchtrennt.

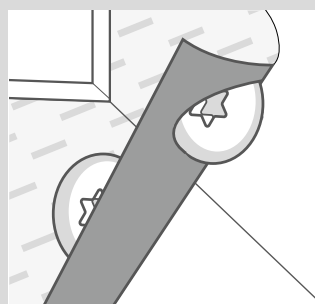

❸ Durch das durchtrennen der Folie mittels der Folie wird das Abziehen der Folie erleichtert.

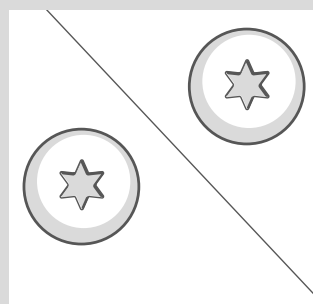

❹ Es entsteht eine saubere Oberfläche ohne sichtbare Folienreste zwischen Befestigerkopf und Kassette.

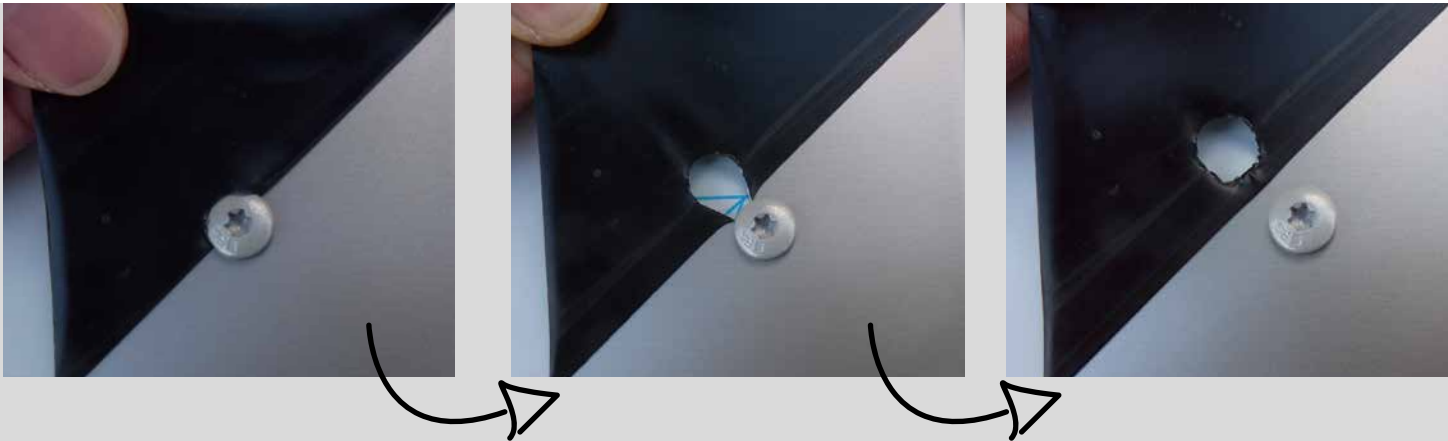

FÜR EINE SAUBERE ENTFERNUNG DER SCHUTZFOLIE

Der Bohrbefestiger SLA5-D11 mit der speziellen Unterkopfschneide ermöglicht ein einfaches und sicheres Herstellen der Aluminiumverbundkassette und das mit komplett aufliegender Schutzfolie. Ein Lösen der Folie vor dem Befestigen ist dadurch nicht erforderlich und der sichere Transport gewährleistet. Nach der Montage der Aluminiumverbundkassette kann die Schutzfolie sauber und ohne Reste von der Platte gelöst werden.

Die SLA5-D11 ist zudem eine optimale Alternative zur aufwendigen Nietbefestigung, statt Bohren, Schutzfolie abziehen und setzen des Niet wird der Bohrbefestiger die SLA5-D11 in einem Arbeitsgang gesetzt.



SLA5-D11



Anwendung

Bohrbefestiger mit Unterkopfschneidring zur Befestigung von Aluminiumverbundkassetten

Material

- SLA5-D11 aus Edelstahl 1.4567 A2

Produkt	Produktbezeichnung					
	Typ	Werkstoff	Bohrleistung	Antrieb	Klemmb.	Artikel-Nr.
● Edelstahl A2 	SLA5/5-7-D11-S-6x20	A2	5 mm Aluminium	T25W	5-7 mm	1290957

Empfohlenes Zubehör für SLA5-D11

- Akku Metallschrauber ASCS 6.3, Art.-Nr.: 1354486



Wir beraten Sie gerne.

SFS intec GmbH
Division Construction
In den Schwarzwiesen 2
DE-61440 Oberursel

T +49 6171 7002-0
F +49 6171 7002-55
de.info@sfsintec.biz
www.sfsintec.de

SFS intec
Turn ideas into reality.